

Základní rozměry			Základní hodnoty zatížení		Hodnoty rychlosti		Označení
F <sub>w</sub>	E <sub>w</sub>	U	dynamické C	statické C0	Referenční rychlost	Omezující rychlost	
mm			kN		ot/min		-
<b>20</b>	28	20	22,9	28,5	18000	20000	<b>K 20x28x20</b>

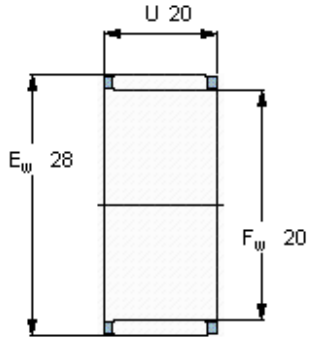

**Appropriate seals**

Těsnění G  
SD těsnění

G 20x28x4  
SD 20x28x4